

# 第55回 須賀川市民体育祭 【卓球競技】

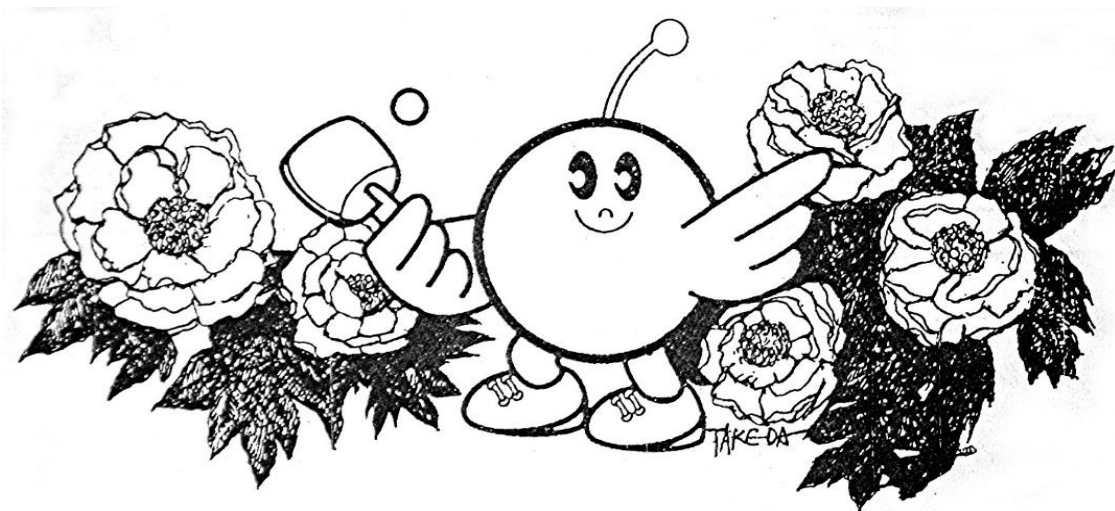

## 大会記録

と き : 令和4年10月8日(土)  
と ころ : 須賀川アリーナ  
主 催 : 須賀川市体育協会  
須賀川市  
(公財)須賀川市スポーツ振興協会  
主 管 : 須賀川市卓球協会

# 須賀川市民体育祭【卓球競技】記録

令和4年10月8日(土) 須賀川アリーナ

種目	優勝	準優勝	第3位	第3位	参加数
小学男子シングルス	瀧浪 広大 (須賀川スポ少)	渡邊 創丞 (須賀川スポ少)	瀧浪 海優 (須賀川スポ少)	( )	3
小学女子シングルス	五十嵐麗々花 (須賀川スポ少)	野川 杏花 (須賀川スポ少)	( )	( )	2
中学男子団体	須賀川市立 第三中学校	須賀川市立 義務教育学校 稲田学園	須賀川市立 西袋中学校	鏡石町立 鏡石中学校	9
中学女子団体	鏡石町立 鏡石中学校	須賀川市立 第三中学校	須賀川市立 長沼中学校	須賀川市立 岩瀬中学校	7
中学男子シングルス	宮崎 遼太郎 (須賀川三中)	道山 武 (岩瀬中)	佐藤 華一 (西袋中)	関根 颯音 (須賀川三中)	121
中学女子シングルス	小林 花奈美 (須賀川三中)	駒木根 凌那 (須賀川スポ少)	芳賀 優那 (須賀川スポ少)	新田 愛莉 (鏡石中)	57
一般男子シングルス	佐藤 雄斗 (UNITE)	谷津 信明 (N・E・O)	鈴木 雄二 (N・E・O)	三森 健司 (有吉会)	31
一般女子シングルス	芳賀 美優 (清陵情報高)	鈴木 美和 (ダイワクラブ)	橋本 野乃佳 (清陵情報高)	水野 あかね (UNITE)	9
ラージボール男子	小塩 浩 (N・E・O)	大澤 進 (須賀川クラブ)	久保木 典 (メリーピンポンズ)	鈴木 聖 (メリーピンポンズ)	5
ラージボール女子	鈴木 エイ (須賀川クラブ)	石川 淳子 (楽々クラブ)	鈴木 優子 (メリーピンポンズ)	森 栄子 (楽々クラブ)	6
教職員の部男子	実 ( )	施 ( )	な ( )	し ( )	—
教職員の部女子	実 ( )	施 ( )	な ( )	し ( )	—

記録に関する問合せ先：須賀川市卓球協会事務局長 海老原 篤 sukagawa.tta@gmail.com  
大会記録は須賀川市卓球協会ウェブサイト [www.sukagawa-kennan-tta.com](http://www.sukagawa-kennan-tta.com) でもご覧いただけます。

# 【小学男子シングルス】

～ 保護者で審判をお願いします ～

選手名	広大	海優	創丞	勝-敗	順位
1 瀧浪 広大 (須賀川スポ少)		0 3-0	0 3-0	2-0	1
2 瀧浪 海優 (須賀川スポ少)	X 0-3		X 2-3	0-2	3
3 渡邊 創丞 (須賀川スポ少)	X 0-3	0 3-2		1-1	2

表内の数字が試合順序

# 【小学女子シングルス】

～ 保護者で審判をお願いします ～

1 五十嵐 麗々花 (須賀川スポ少)

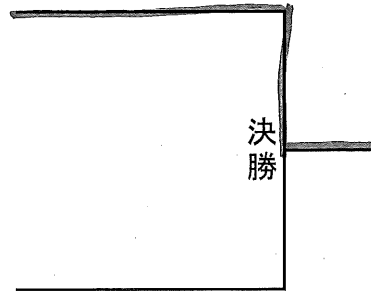

2 野川 杏花 (須賀川スポ少)

# 【 中 学 男 子 団 体 】

## 第1ステージ [予選リーグ]

### Aブロック

No.	チーム名	稲田学園	仁井田	西袋	勝-敗	得点	順位
1	稲田学園		0 3-2	0 4-1	2-0		1
2	仁井田	X 2-3		X 2-3	0-2		3
3	西袋	X 1-4	0 3-2		1-1		2

### Bブロック

No.	チーム名	須賀川三	大東	長沼	勝-敗	得点	順位
1	須賀川三		0 3-2	0 4-1	2-0		1
2	大東	X 2-3		0 5-0	1-1		2
3	長沼	X 1-4	X 0-5		0-2		3

	1~5コート (5台進行)			
第1試合	稲田学園	対	西袋	
第2試合	仁井田	対	西袋	
第3試合	稲田学園	対	仁井田	

	6~10コート (5台進行)			
第1試合	須賀川三	対	長沼	
第2試合	大東	対	長沼	
第3試合	須賀川三	対	大東	

### Cブロック

No.	チーム名	鏡石	岩瀬	須賀川一	勝-敗	得点	順位
1	鏡石		X 2-3	0 4-1	1-1		2
2	岩瀬	0 3-2		0 3-2	2-0		1
3	須賀川一	X 1-4	X 2-3		0-2		3

	11~15コート (5台進行)			
第1試合	鏡石	対	須賀川一	
第2試合	岩瀬	対	須賀川一	
第3試合	鏡石	対	岩瀬	

### [団体戦について(男女共通)]

#### 第1ステージの注意事項

◇5番まで試合を行い、記録は5-0, 4-1, 3-2

#### 第2ステージの注意事項

◇3点先取法で実施し、記録は3-0, 3-1, 3-2

#### 第1・2ステージの注意事項

◇組合せが上の(番号の早い)ほうがステージ

に向かって左側のベンチ

◇5台進行のため団体メンバー以外による審判

を許可する

## 第2ステージ [決勝トーナメント]

### 1・2位トーナメント

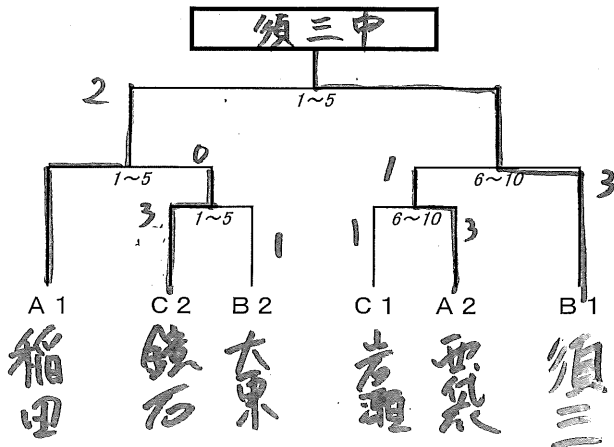

### 3位トーナメント

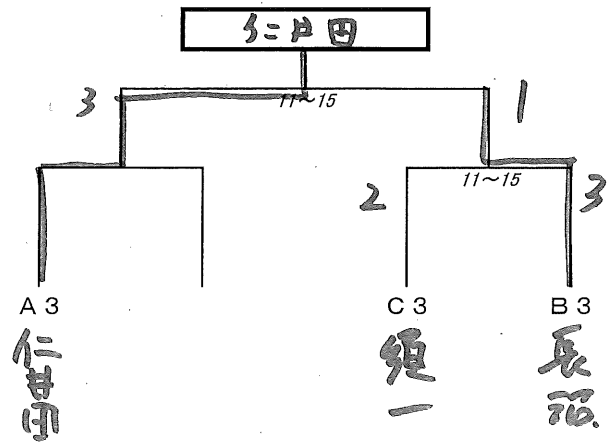

# 【 中 学 女 子 団 体 】

## 第1ステージ [予選リーグ]

Aブロック 16~20コート		須賀川三	長 沼	西 袋		勝-敗	順位
1	須賀川三		0 5-0	0 5-0		2-0	1
2	長 沼	X 0-5		0 4-1		1-1	2
3	西 袋	X 0-5	X 1-4			0-2	3

Bブロック 21~25・26~30コート		鏡 石	岩 瀬	小塩江④	須賀川 スポ少④	勝-敗	順位
1	鏡 石		0 3-2	0 4-1	0 4-1	3-0	1
2	岩 瀬	X 2-3		X 2-3	0 3-2	1-2	2
3	小塩江④	X 1-4	0 3-2		X 2-3	1-2	3
4	須賀川 スポ少④	X 1-4	X 2-3	0 3-2		1-2	4

試合順序 3F-M ①1-3 ②2-3 ③1-2 4F-M ①1-4 ②2-3 ③1-3 ④2-4 ⑤1-2 ⑥3-4

## 第2ステージ [決勝トーナメント]

### 1・2位トーナメント

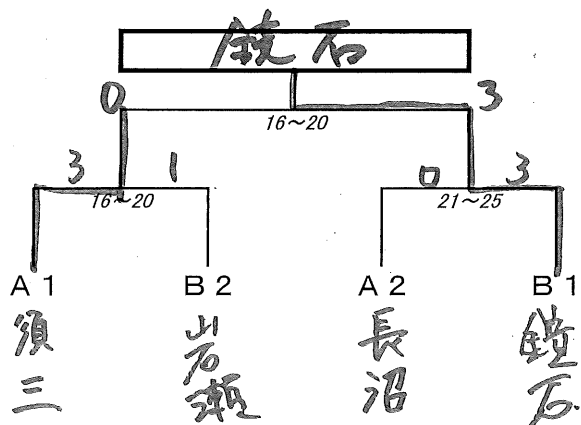

### 3・4位トーナメント

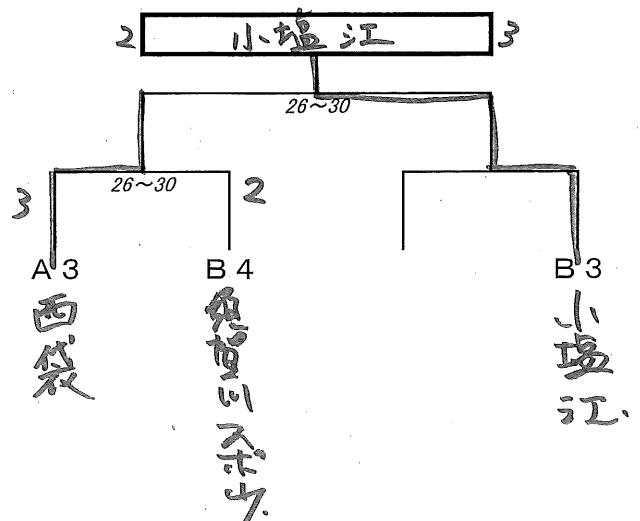

# 【中学男子シングルス】

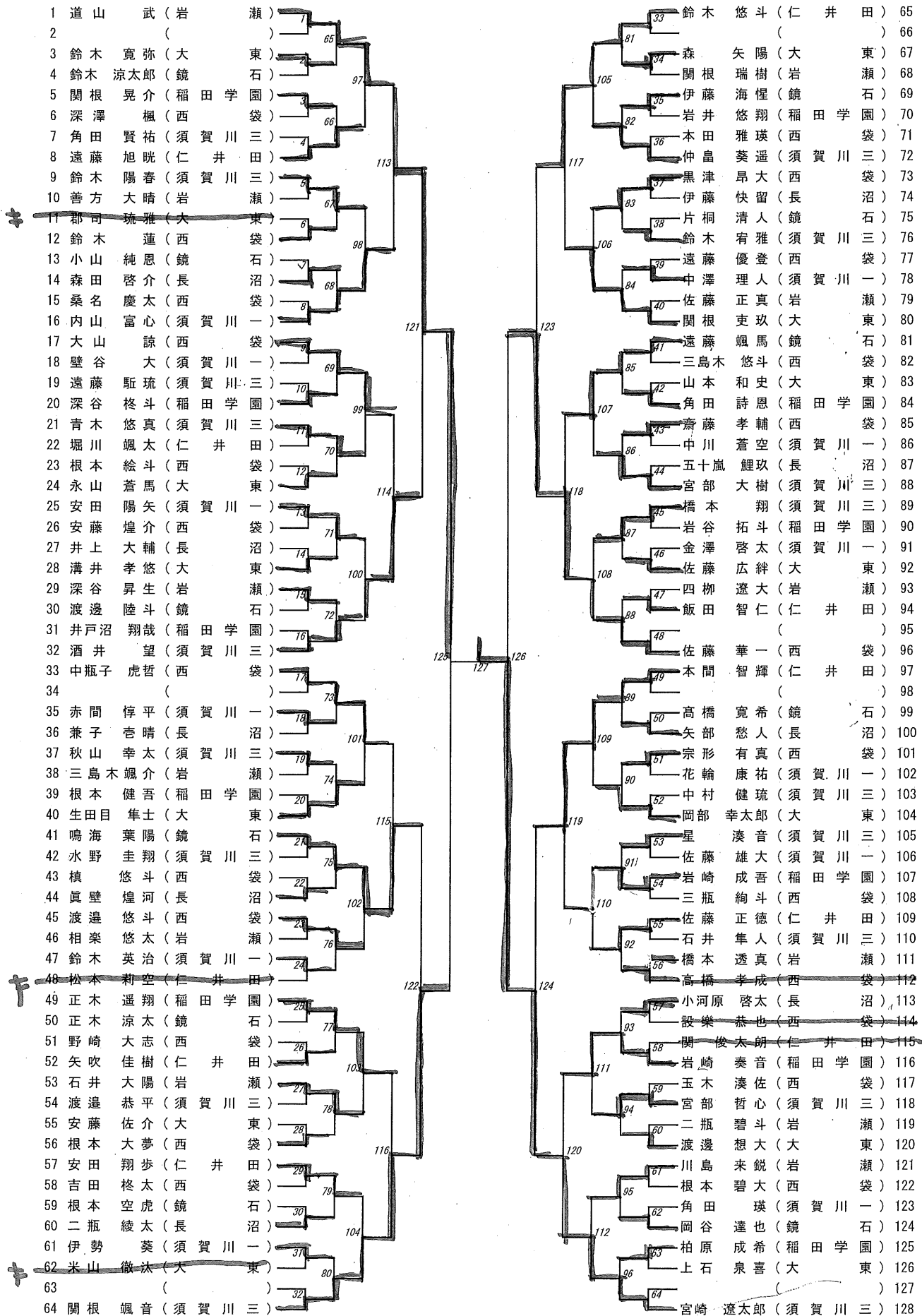

# 【中学女子シングルス】

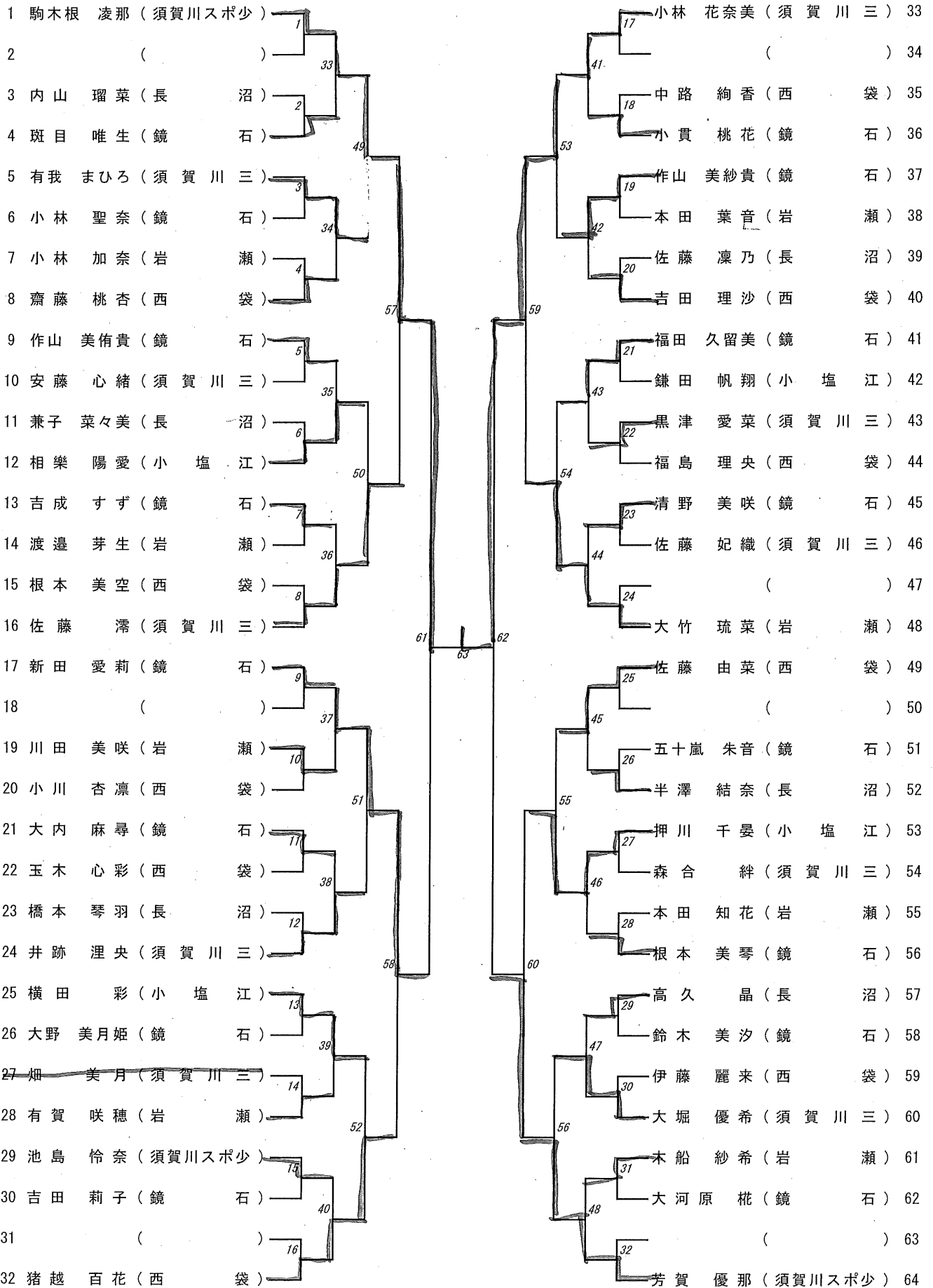

## 【一般男子シングルス】

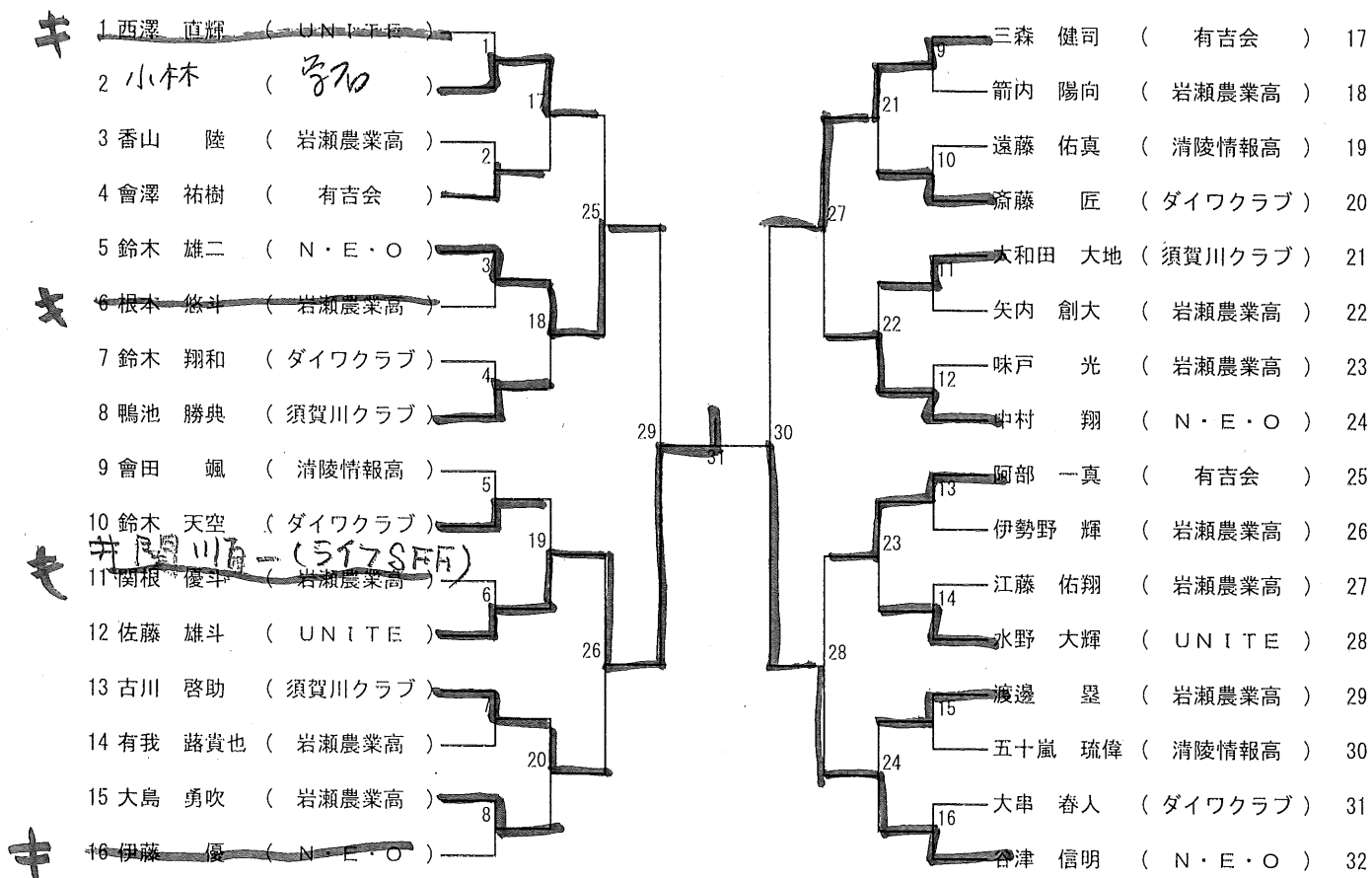

## 【一般女子シングルス】

予選Aリーグ		水野	佐藤	飯村	勝敗	順位
1	水野 あかね (UNITE)		9 3-1	0 13-0	2:0	1
2	佐藤 なな (清陵情報高)	X 1-3		0 23-0	1:1	2
3	飯村 美紀 (岩瀬農業高)	X 0-3	Y 0-3		0:2	3

予選Bリーグ		橋本	鈴木	吉田	勝敗	順位
1	橋本 野乃佳 (清陵情報高)		0 3-0	0 13-0	2:0	1
2	鈴木 美和 (ダイワクラブ)	Y 0-3		0 23-0	1:1	2
3	吉田 叶奈 (岩瀬農業高)	X 0-3	X 0-3		0:2	3

予選Cリーグ		相楽	橋本	芳賀	勝敗	順位
1	相楽 郁美 (N・E・O)		0 3-1	X 12-3	1:1	2
2	橋本 優 (岩瀬農業高)	X 1-3		Y 20-3	0:2	3
3	芳賀 美優 (清陵情報高)	0 3-2	0 3-0		2:0	1

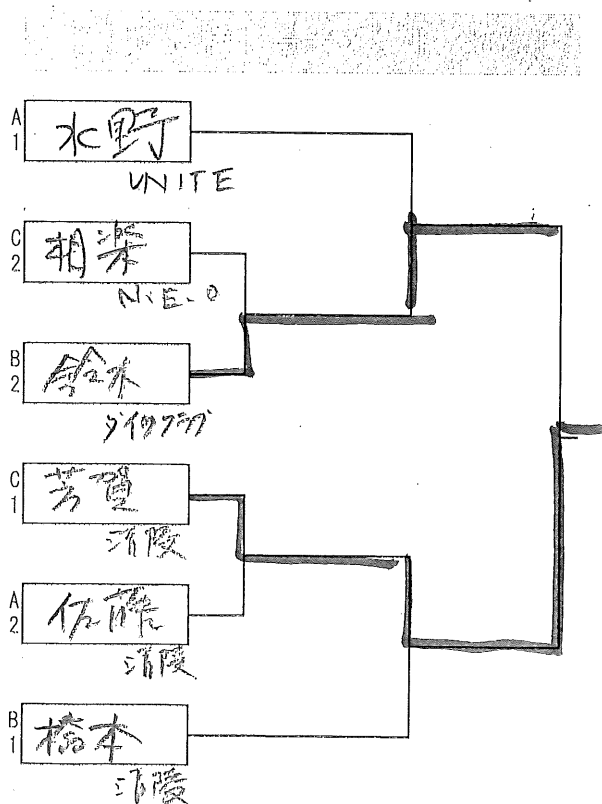



### 【ラージボール男子】

決勝リーグ	小塩	大澤	久保木	鈴木	山寺	勝敗	順位
1 小塩 浩 ( N・E・O )	/	0 2-0 10	0 2-0 7	0 2-0 4	0 2-0 1	4:0	1
2 大澤 進 ( 須賀川クラブ )	X 0-2	/	0 2-0 5	0 2-0 2	0 2-0 8	3:1	2
3 久保木 典 ( メリーピンポンズ )	X 0-2	X 0-2	/	0 2-1 9	0 2-0 3	2:2	3
4 鈴木 聖 ( メリーピンポンズ )	X 0-2	X 0-2	X 1-2	/	0 2-0 6	1:3	4
5 山寺 勇 ( 楽々クラブ )	X 0-2	X 0-2	X 0-2	X 0-2	/	0:4	5

### 【ラージボール女子】

決勝リーグ	鈴木	鈴木	森	柳沼	吉田	石川	勝敗	順位
1 鈴木 エイ ( 須賀川クラブ )	/	0 2-0	0 2-0	0 2-0	0 2-0	0 2-0	5:0	1
2 鈴木 優子 ( メリーピンポンズ )	X	/	0 2-0	0 2-0	X 2-1	X 2-2	2:3	3 $\frac{3}{2}$
3 森 栄子 ( 楽々クラブ )	X	X 0-2	/	2-1 3	0 2-0	X 0-2	2:3	4 $\frac{2}{2}$
4 柳沼 キヨミ ( 楽々クラブ )	X	X	X	/	X 0-2	X 0-2	0:5	6
5 吉田 カツイ ( 楽々クラブ )	X	0 2-1	X 0-2	0	/	X 0-2	2:3	5 $\frac{2}{3}$
6 石川 淳子 ( 楽々クラブ )	X	0	0	0	0	/	4:1	2